

rct10gt-Y04 adjustable rearset

Anbauanleitung/ Manual



GILLES.TOOLING



rct10gt- Y04 rearset

Sicherheitshinweise



Diese Anbauanleitung ist sorgfältig und vollständig vor Beginn der Montagearbeiten durchzulesen.

Wir bedanken uns für den Erwerb eines unserer Produkte und wünschen Ihnen viel Spaß. Machen Sie aus einem Serienfahrzeug Ihre individuelle Maschine.

- Sicherheit ist oberstes Gebot.
- Haben Sie das erforderliche Werkzeug und genügend Mechanikerwissen und praktische Erfahrung?
- Unsere Produkte dürfen nur von fachkundigem Personal montiert werden.
- Nichtbeachtung der Anweisung kann zu Beschädigungen des Fahrzeuges, des Produktes bzw. zur Gefährdung des Fahrers führen.
- Für Schäden, die aufgrund von Nichtbeachtung unserer Anweisungen entstanden sind, können wir keine Haftung oder Gewährleistung übernehmen.

Allgemeine Hinweise

- Ein unsicher aufgestelltes Motorrad kann bei den folgenden Arbeiten umfallen! Achten Sie darauf, dass das Fahrzeug sicher steht.
- Verbrennungsgefahr bei heissem Motor und Auspuff! Vor Beginn der Arbeit heiße Fahrzeugteile abkühlen lassen.
- Kinder und Tiere aus dem Arbeitsbereich fernhalten.
- Schmuck (Uhr, Ringe, Ketten, etc) vor Arbeitsbeginn ablegen. Es besteht Unfallgefahr durch Hängenbleiben oder elektrischen Kurzschluss.
- Die Montage und Funktion bezieht sich ausschliesslich auf Serienmotorräder.
- Wir übernehmen keine Gewährleistung für die Verwendung an Sonderumbauten und von Sonderzubehörteilen.
- Nach Montage des Produkts durch eine Werkstatt, ist diese Anbauanleitung dem Kunden auszuhändigen.
- Bewahren Sie die Anbauanleitung sorgfältig auf, und geben Sie dieses Produkt nur mit dieser Anbauanleitung an Dritte weiter.
- Sollte die erforderliche Anleitung nicht mehr in Ihrem Besitz sein, wenden Sie sich bitte an:
info@gillestooling.com

Betriebserlaubnis

- Beachten Sie die für Ihr Land geltenden Zulassungsbestimmungen.
- Für den Bereich der Bundesrepublik Deutschland gilt:
Ein Eintrag in die Fahrzeugpapiere ist nicht erforderlich!

Montagehinweise

- Alle Schrauben und Muttern werden mit Drehmoment nach DIN/ISO festgezogen. Abweichende Drehmomente werden angegeben.
- Lagerungen und Schraubverbindungen sind mit einem geeigneten Schmiermittel einzusetzen, um ein Festfressen zu verhindern.
- Arbeiten und Entlüftung am Bremssystem sind nur von fachkundigem Personal durchzuführen.
- Es ist unbedingt darauf zu achten, dass keine Züge, Kabel oder Leitungen (insbesondere Bremsleitungen) andere Fahrzeugkomponenten berühren oder daran scheuern.
- Nach jeder Montage sind alle Schrauben auf festen Sitz und das vorgeschriebenes Drehmoment zu überprüfen.
- Es ist unbedingt darauf zu achten, dass alle Teile immer einen Mindestabstand von 5mm zu beweglichen Fahrzeugteilen haben.

rct10gt- Y04 rearset
safety instructions



You must read these Installation Instructions carefully and make sure you understand everything they contain, before commencing work.

Thank you for purchasing one of our products and we wish a lot of enjoyable riding. With Gilles you make a standard bike - your bike.

- Safety always comes first.
- Do you have the correct tools?
- Do you have the ability and aptitude to confidently mount this product. If in doubt consult a skilled technician.
- We always advise fitment is carried out by skilled personnel.
- Non-compliance with the instructions can be hazardous. For your own protection and the safety of the bike please always follow the instructions.
- Any Gilles parts will not be covered by warranty if fitted incorrectly.

General instructions

- Please ensure the motorcycle is adequately secured before commencing work.
- Always make sure that the motorcycle is stable and firmly supported.
- A hot engine and exhaust system can burn. Allow all hot parts to cool before commencing work.
- Keep children and household pets well away from the work zone.
- Remove all items of personal jewellery (rings, chains, wristwatch, etc.) before commencing work.
- The fitment instructions relate only to the fitment on a standard motorcycle.
- We cannot warranty or legislate for interaction or interference with non standard or custom parts.
- If a technician is installing the parts please ensure these instructions are passed to the owner.
- Please keep the instruction manual at a safe place. In case of selling our product, please hand the installation instructions over to the new owner.
- Consult info@gillestooling.com if the instructions in question are no longer in your possession.

Operating licence

- Always comply with the regulations regarding approval in the country of use.
- For the Federal Republic of Germany:

A entry in the vehicle's registration papers is not necessary!

Assembling note

- Screws, bolts and nuts are tightened in accordance with the applicable DIN/ISO standards. Tightening torques that deviate from the standards are stated.
- All threaded connections and bearings must be greased with suitable grease. Please be careful with the tools to avoid i.e. scratches.
- Mounting and bleeding at the brake system only by skilled personnel.
- Take care that no wires and hoses (especially brake hoses) are too close or touching other components or moving parts.
- After each mounting check all bolts for correct tightening and specified torque moment.
- Take care that any parts always have a minimum clearance of 5 mm to any moving parts.

pos.	article no.	description	qty.
1	RCT-GR-U-Y03-*	basic plate	1
2	RCT-GR-O-Y04-*	basic plate	1
3	RCT-RT02-*	rotor	1
4	RCT-BU-01-*	holder brake cylinder	1
5	UL10R	brake lever bearing	1
6	698ZZ	bearing	2
7	UB-28-*	brake lever	1
8	RCT-UV01-R-*	adjustment plate	1
9	UEX-01-*	excenter toe piece	1
10	UF-16-*	footrest	1
11	UTR01-*	brake lever toe piece	1
12	BR-03	brake bolt	1
13	UAD03-23	brake cylinder adapter	1
14	RCT-BL01	safety plate	1
15	7 728 890	spring with tube	1
16	SFL34x1,5-2,5	plug	1
17	SFL24x1-2,5	plug	1
18	M8x35-912-VA	bolt	1
19	M8x25-912-VA	bolt	1
20	M8x30-7991-VA	bolt	1
21	M8x25-7991-VA	bolt	2
22	M6x16-7991-VA-PRE10-1	bolt	1
23	M5x10-7991-VA	bolt	1
24	M8x25-7380-VA	bolt	2
25	M6x20-7380-VA-TX- PRE10-1	bolt	3
26	M6x10-7380-VA-PRE 85	bolt	1
27	M6x16-7380-VA-PRE10-1	bolt	1
28	RCT-EXG-02-*	exhaust guard	1
29	7 702 868	spring fixing pin	1
30	CAR03-R 8.5-49-01*	heel protector	1
31	ULS-6,4-DIN9021-A2	washer	1
32	ULS-6,4-VA	washer	1
33	SFL16x0.8-2	plug	1

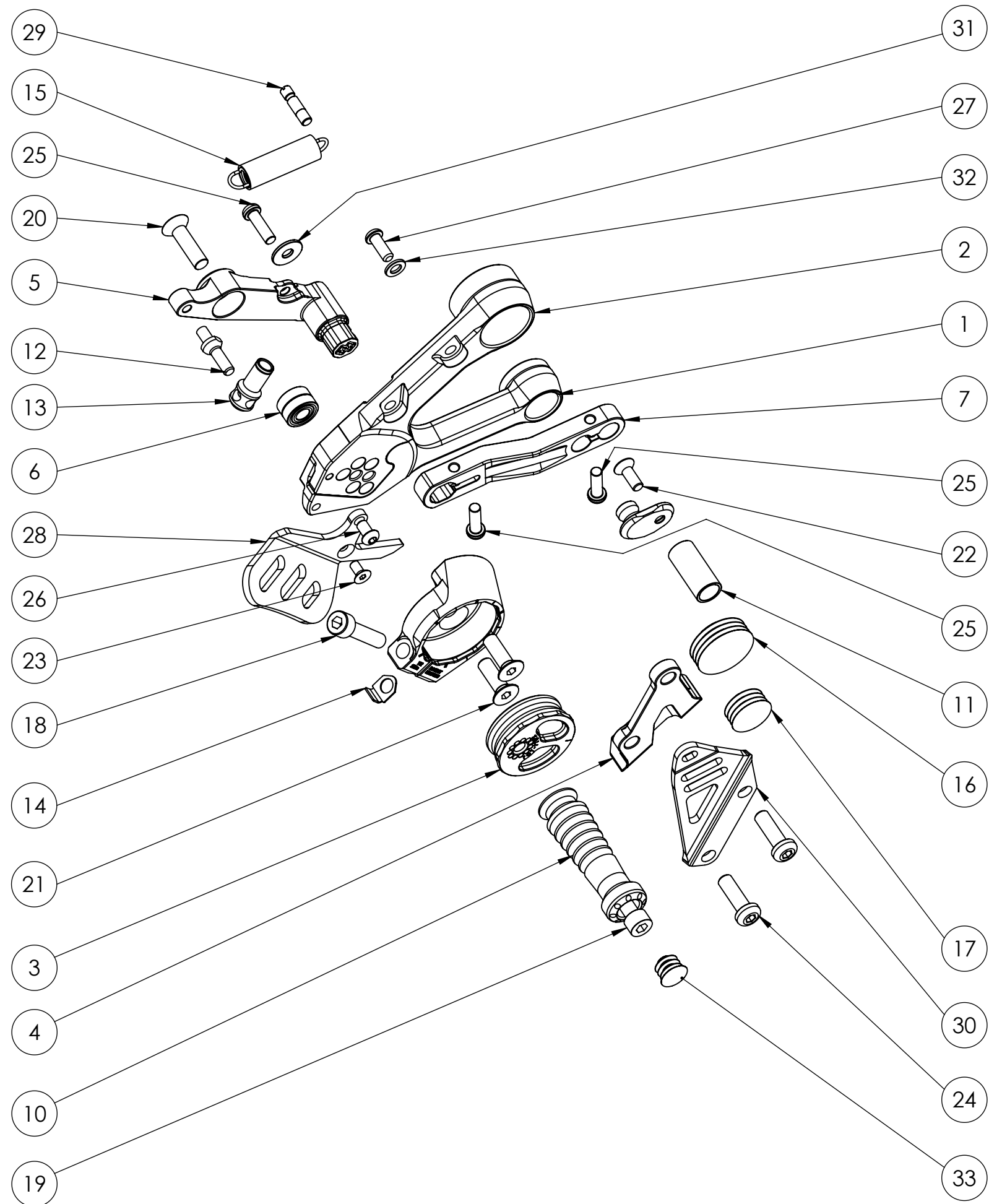

pos.	article no.	description	qty.
1	RCT-GL-U-Y03-*	basic plate	1
2	RCT-GL-O-Y04-*	basic plate	1
3	RCT-UV02-L-*	adjustment plate	1
4	UF-16-*	footrest	1
5	RCT-RT02-*	rotor	1
6	US-38-*	gear lever	1
7	698ZZ	bearing	2
8	BL-01-*	cover	1
9	USW09-*	gear shaft	1
10	UEX-01-*	excenter toe piece	1
11	UTR-15-B	gear lever toe piece	1
12	RCT-BL01	safety plate	1
13	DS 20-8-6	spacer	1
14	GAKFL6	ball and socket bearing	1
15	M8x35-912-VA	bolt	1
16	M8x25-912-VA	bolt	1
17	M8x35-7991-VA	bolt	1
18	M8x25-7991-VA	bolt	2
19	M6x16-7991-VA-PRE10-1	bolt	1
20	M6x20-7380-VA-TX-PRE10-1	bolt	2
21	M5x10-7380-VA	bolt	2
22	M6x35-913-VA	bolt	1
23	M6-934-L-VA	nut	1
24	M6-934-VA	nut	2
25	CAR03-L 5,5-40*	left heel protector	1
26	ULS-8,4-VA	washer	1
27	ULS-6,4-VA	washer	1
28	SFL34x1,5-2,5	plug	1
29	SFL24x1-2,5	plug	1
30	SFL16x0.8-2	plug	1
31	USW08-*	gear shaft	1

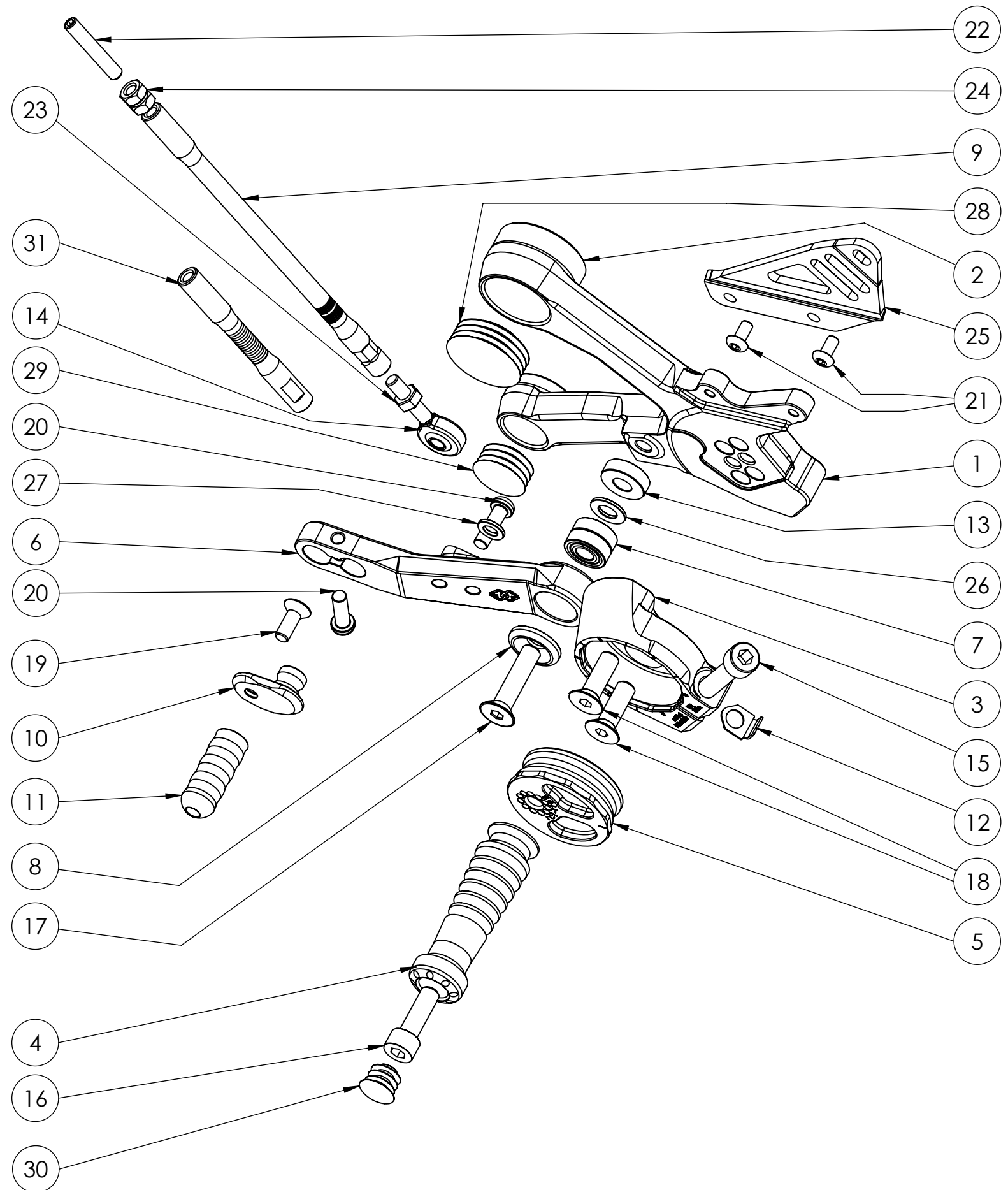

-ES WIRD EMPFOHLEN DIE ANLAGE VON EINER FACHWERKSTATT INSTALLIEREN ZU LASSEN.
-INSTALLATION RECOMMENDED BY AN OFFICIAL DEALER.

Rechts/right side

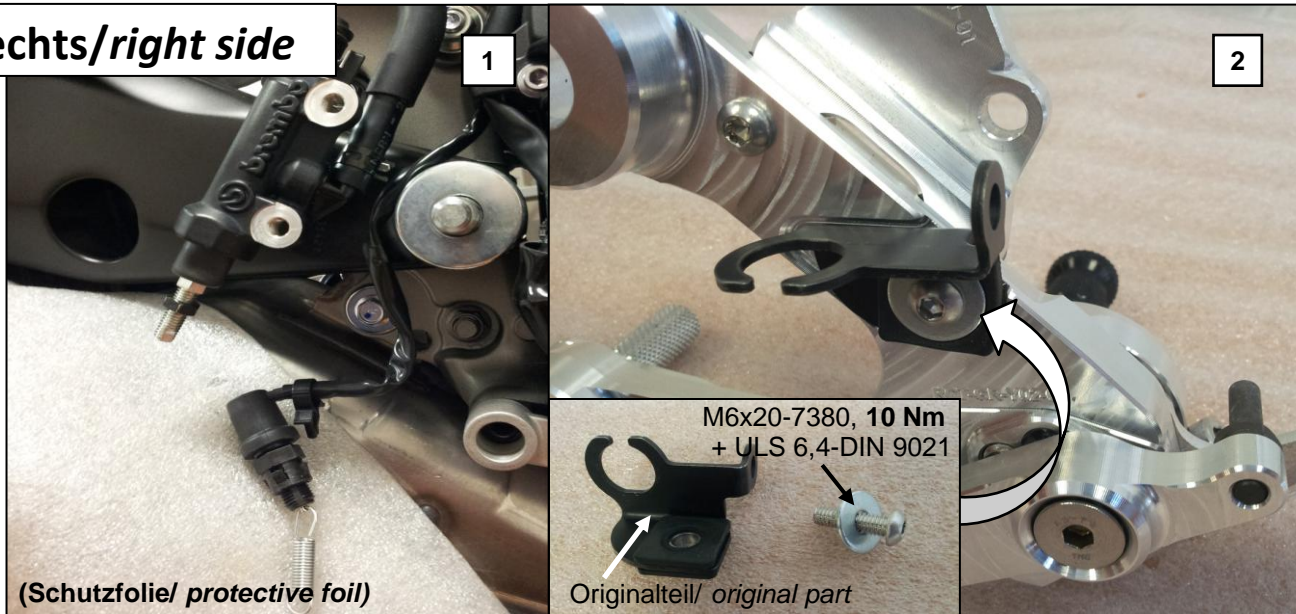

-Original Rastenanlage demontieren und Auspuff durch Abdecken gegen Beschädigungen schützen wie in Bild 1 dargestellt.

-Übernehmen Sie das originale Halteblech des Bremslichtschalters auf die RCT- Rastenanlage (Bild 2). (M6x20-7380 + Unterlegscheibe 6,4-DIN 9021). **Anzugsdrehmoment: 10 Nm**

-Detach original rearset like shown in picture 1 and use protective foil to cover the exhaust to avoid scratches.

-Transfer the original stop light switch bracket to the RCT- rearset (picture 2). (M6x20-7380 + washer 6,4-DIN 9021). **Tightening torque: 10 Nm**

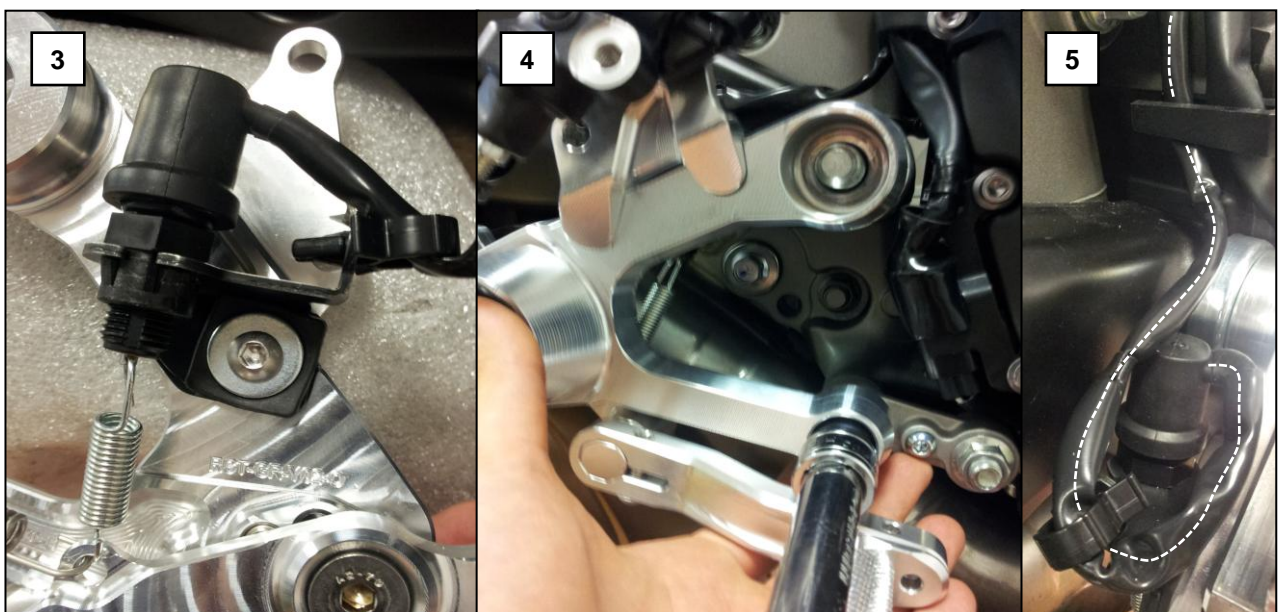

-Montieren Sie den Bremslichtschalter- Einhängen der Originalfeder in Öse des Bremshebels (Bild 3)!

-Installieren Sie die Rastenanlage! Fixiert wird nur mit der unteren Originalschraube (Bild 4).

Vorerst nur handfest!

-Verlegen Sie das Kabel wie in Darstellung 5! (Es wird kein Kabelbinder benötigt)

- Install the brake light switch- Connect the original spring to the brake lever (picture 3).
 - Install the rearset! Fix it solely at the lower connection. Use the original- bolt (picture 4).
- Tightening torque: hand- tight for the moment!**
- Align the cable like picture 5 shows! (cable tie is not needed)

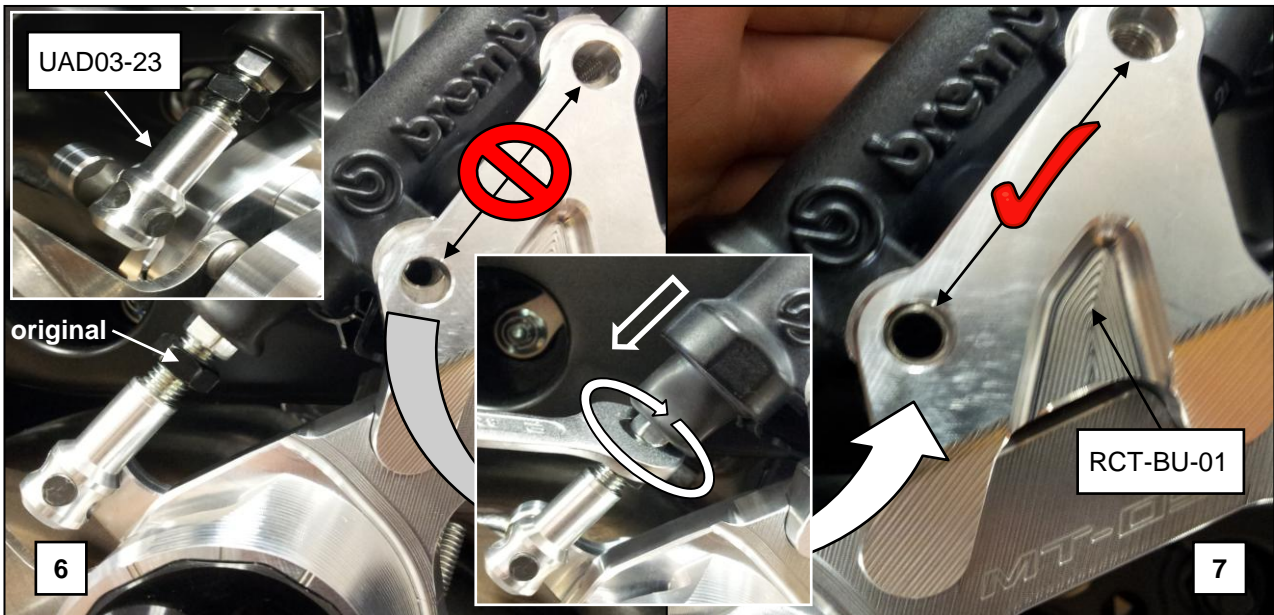

- Drehen Sie den Bremszylinderadapter UAD03-23 auf die Betätigungsstange des Bremszylinder und stecken Sie diesen dann auf den Betätigungsbolzen des Bremshebels (Bild 6). (originale, schwarze Kontermutter findet Verwendung)
 - Zum Einstellen des Bremsspiels wird die Betätigungsstange und somit der Bremszylinder hoch oder runter geschraubt (innerhalb des UAD03-23), sodass die Bohrungen der Bremszylinder-Halteplatte RCT-BU-01 deckungsgleich mit den M8- Gewinden des Bremszylinder- **Eine Flucht!** (Bild 7).
- (Mit Maulschlüssel 10 an der Schlüsselweite unterhalb der Staubschutzmanschette drehen wie im Detail der Bilder 6 / 7 gezeigt)

- Screw the brake cylinder adapter UAD03-23 onto the master cylinder's actuating rod and connect it to the brake lever's actuating pin (picture 6). (use the original, black counter nut)
 - Turn the actuating rod and consequently the master cylinder up and down to adjust the brake clearance/ freeplay until the holes of the master cylinder holder RCT-BU-01 fall in line with the M8- threads of the master cylinder. Both **in alignment!** (picture 7).
- (Adjust with a open- end wrench size 10 below the dust cover like shown in detail in picture 6 / 7)

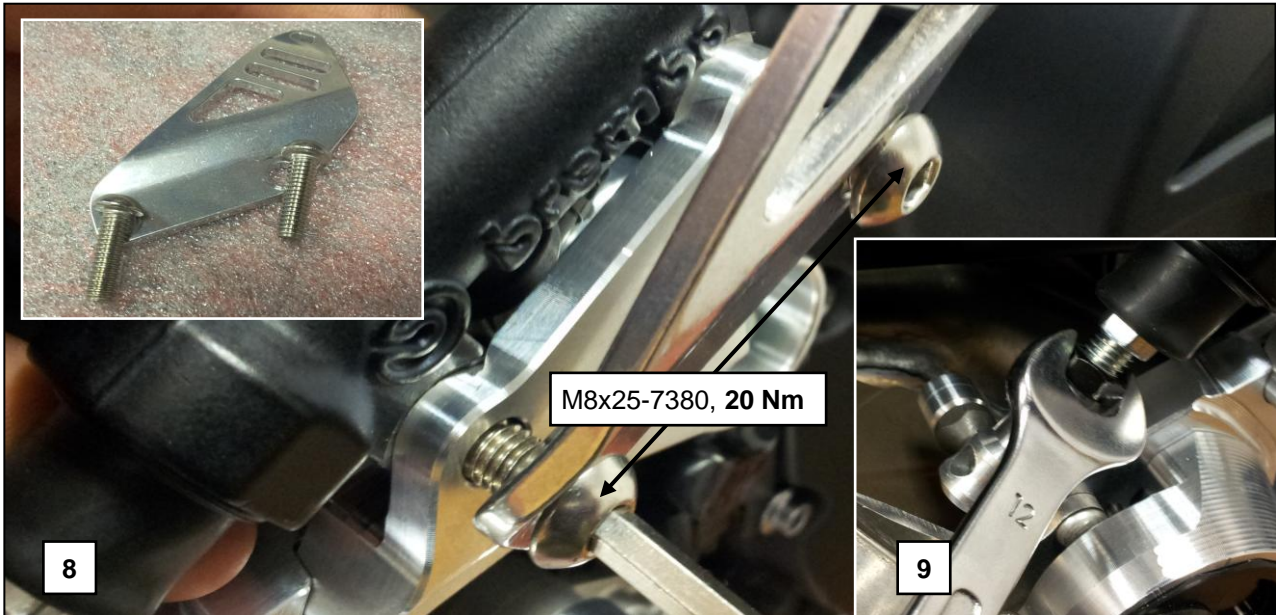

-Montieren Sie den Bremszylinderschutz wie in [Bild 8](#) dargestellt. Die Schrauben M8x25-7380 müssen sich dabei wegen **Schritt 7** leichtgängig einschrauben lassen! Festziehen! **Anzugsdrehmoment: 20 Nm**
 -Kontern der Mutter gegen den Adapter UAD03-23 ([Bild 9](#)).

-Mount the master cylinder- guard like [picture 8](#) shows. The bolts M8x25-7380 should be able to screw in without high resistance due to the alignment in **step 7**. **Tightening torque: 20 Nm**
 -Counter the nut against the adapter UAD03-23 ([picture 9](#)).

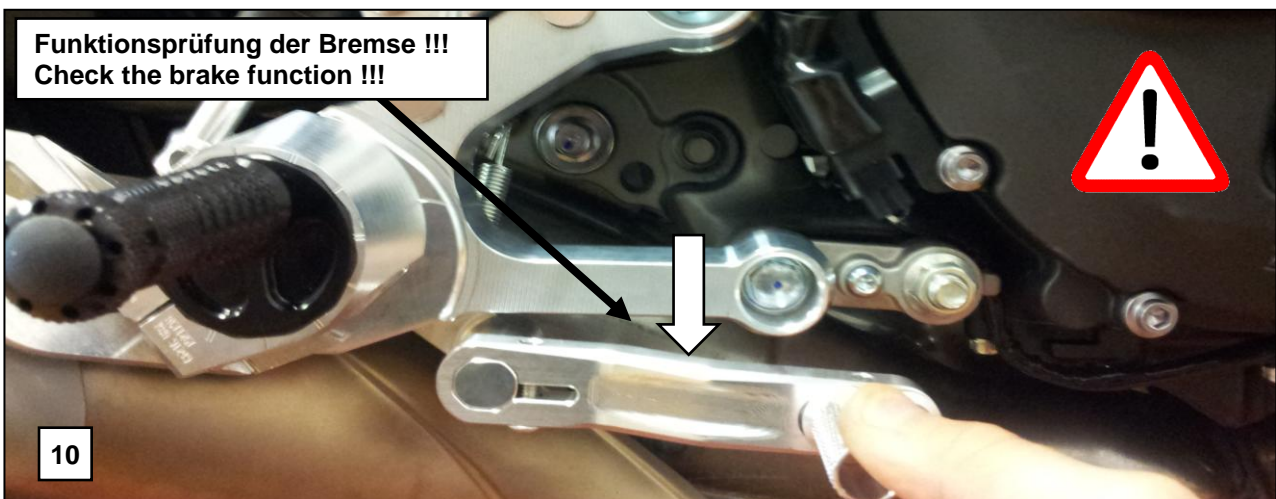

-Zur Durchführung des folgenden Tests sollte das Hinterrad frei drehbar in der Luft sein!
-For the following test the rear wheel should be able to spin free!

-Überprüfen des Bremsspiel durch Drehen des Hinterrades mit der Hand und Betätigen der Bremse ([Bild 10](#)). Sollte das Bremsspiel durch die Einstellung nicht ausreichen (Bremsbeläge liegen an/schleifen) oder zu groß sein (zu viel Leerweg bis Druckpunkt) kann durch nochmaliges rein- oder rausdrehen der Betätigungsstange (zurück in Schritt 7) korrigiert werden. Der Bremshebel muss ein spürbares Spiel aufweisen bevor der Bremskolben betätigt wird!

-Test the brake freeplay by spinning the rear wheel and pressing the brake by hand ([picture 10](#)). If the brake clearance/ freeplay in is not enough (brake linings fit/grind) or too much (too much lever travel until pressure point), you can turn the actuating rod in or out to adjust it (back in step 7). The brake lever must have noticeable freeplay before the brake piston gets pressed!

-Der folgende Arbeitsgang ist sehr anspruchsvoll und sollte nur von fachkundigem Personal, sowie zwei Personen durchgeführt werden! (Eine Person, die das Motorrad gegen Umfallen sichert!) GEHEN SIE KEIN RISIKO EIN- Verletzungsgefahr, sowie Beschädigungen am Motorrad möglich!

-The following step is very demanding and should only be done by highly qualified mechanics, and only by two persons (One person for securing the bike against tumbling down!) AVOID ANY RISK- otherwise injuries or damage of the motorcycle is possible!

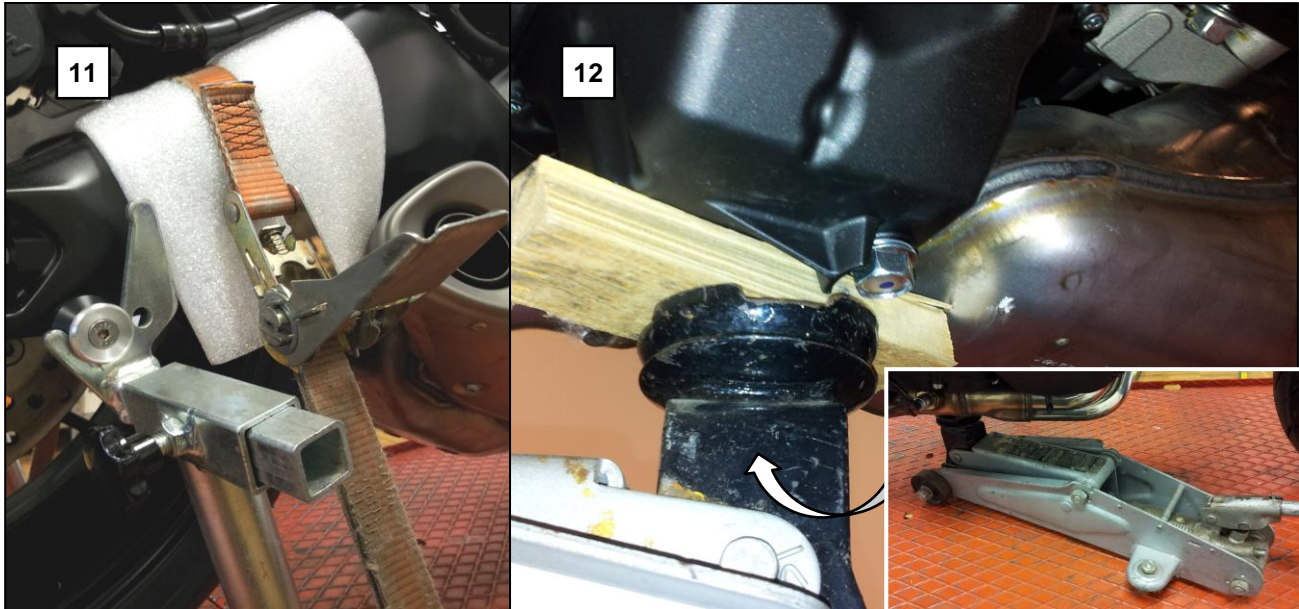
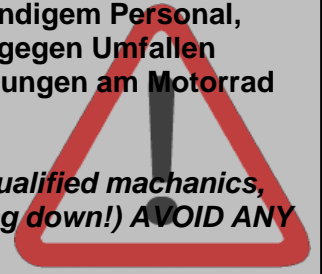

-Bocken Sie das Motorrad mittels Montageständer (und Prismabuchsen an der Schwinge) auf und gewährleisten Sie einen stabilen, senkrechten Stand! Damit das Motorrad nicht aus den Aufnahmeklauen herausgehoben werden kann ist die Schwinge mit einem Spanngurt nach unten zu verspannen (Bild 11). (Spanngurt unter der Hebebühne durchgeführt)

-Den Motor anschließend mit einem Wagenheber neben der Ablassschraube an der Ölwanne (Zwischenlage aus Holz) Anheben, um die Schwingenlagerung zu entlasten (Bild 12).

-Lift up the motorcycle by using a paddock stand (and bobbins on the swingarm). Make sure, the bike stands stable and vertically aligned! To ensure that the bike cannot slip out of the receiving claws, pull down the swingarm with a tension belt (picture 11). (Let the tension belt pass below the lifting ramp)

-After that, lift the engine with a jack at the oil pan next to the drain plug (use a layer of wood) to relieve the swingarm bearing (picture 12).

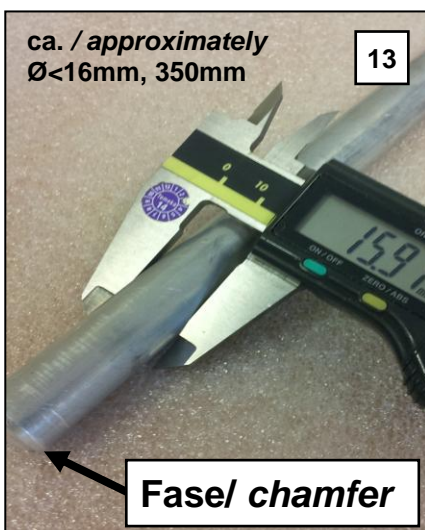

-Sie benötigen für die folgenden Schritte eine Ersatzwelle zum Austreiben der originalen Schwingenachse. Diese muss im Durchmesser dünner sein als die Originalachse ($\text{Ø} < 16\text{mm}$), ungefähr 350mm lang sein, sowie gerade und glatt (Bild 13).

-For the following steps, you need a replacement axle to cast out the swingarm axle. The outer diameter needs to be thinner than the original one ($\text{Ø} < 16\text{mm}$), approximately 350mm long, straight with a fine surface (picture 13).

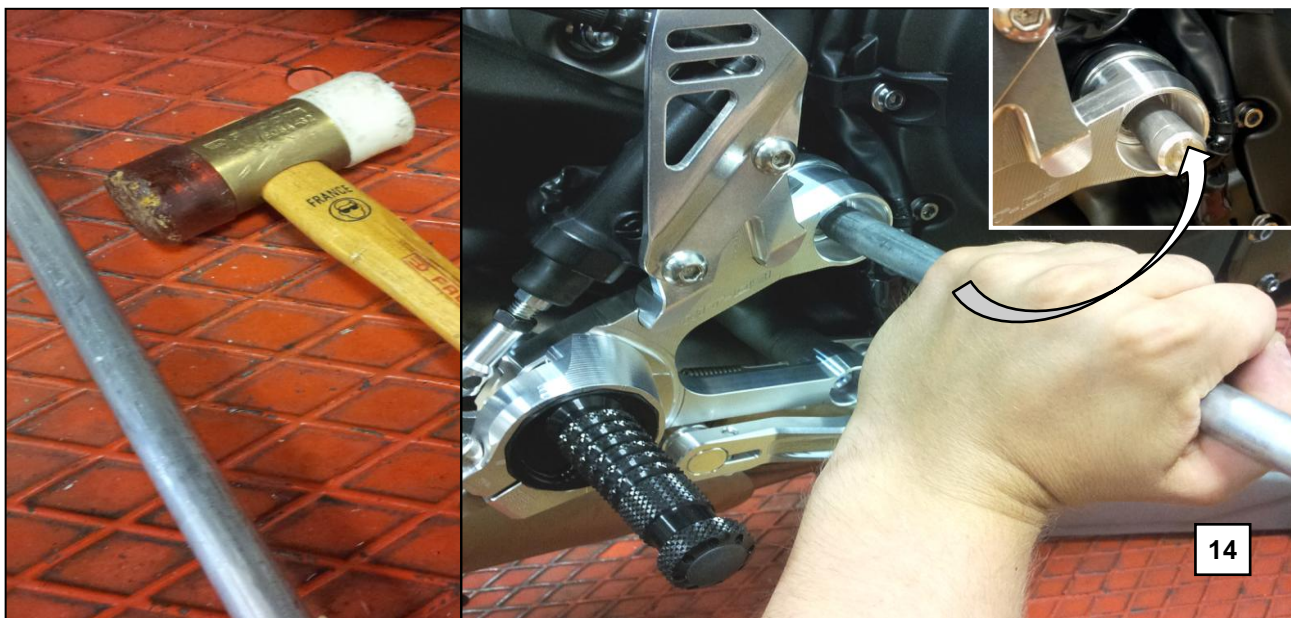

-Nehmen Sie nach dem Anheben des Motors und somit der Entlastung der Schwingenlagerung die Ersatzachse und treiben Sie damit die originale Schwingenachse aus. Die Achsen müssen sich ohne hohen Widerstand und Kraftaufwand tauschen lassen (Bild 14). (Die Ersatzachse verbleibt für die nächsten Arbeitsschritte in der Schwinge)

-Once the engine has been lifted, take the replacement axle and cast out the original axle. One axle should be replaceable by the other without great resistance (picture 14). (For the next steps the replacement axle stays in the swingarm)

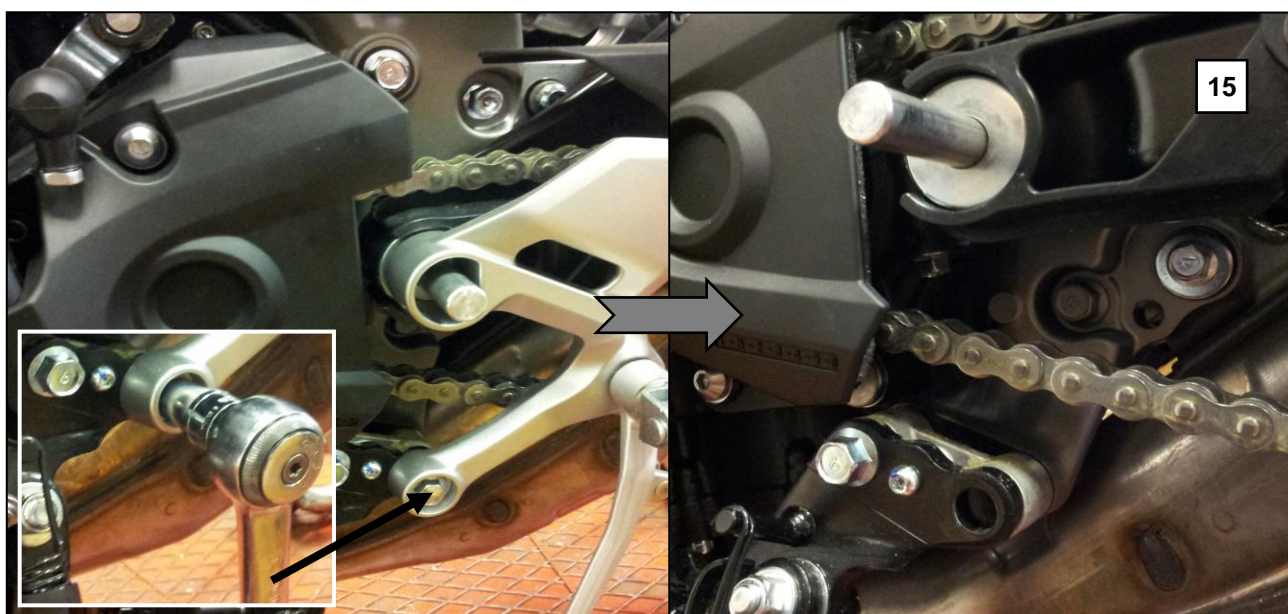

-Originale Rastenanlage demontieren wie in Bild 15 dargestellt.

-Detach original rearsset like shown in picture 15.

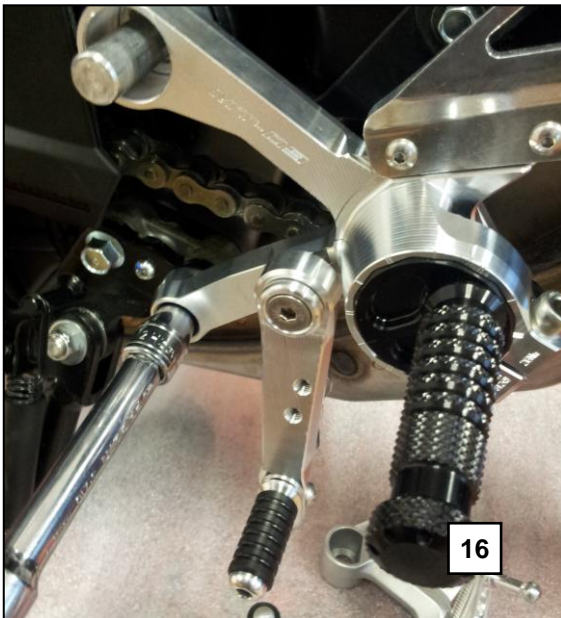

16

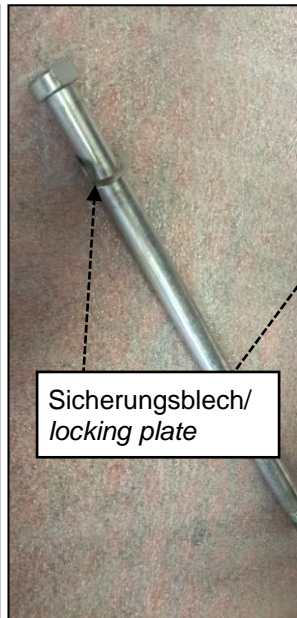

Sicherungsblech/
locking plate

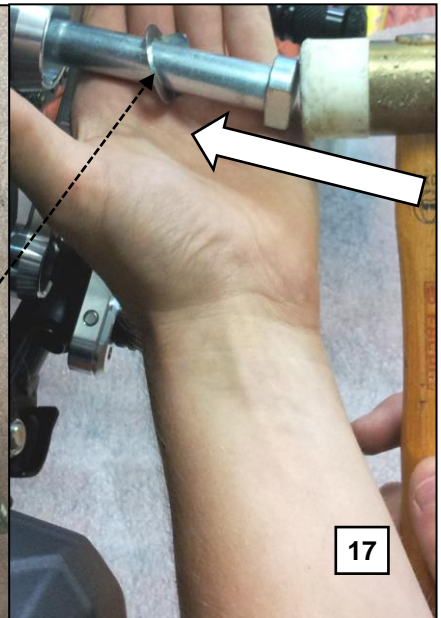

17

-Installieren Sie die RCT Rastenanlage! Fixiert wird nur mit der unteren Originalschraube (Bild 16)
-Treiben Sie nun in umgekehrter Reihenfolge zu Schritt 14 mit der Originalachse die Ersatzachse hinaus (Sicherungsblech nicht vergessen) (Schritt 17).

-Install the RCT10GT rearset Fix it only at the lower connection with the original- bolt (picture 16).
-Cast the original axle back in again, in reverse order to step 14 (do not forget locking plate) (step 17).

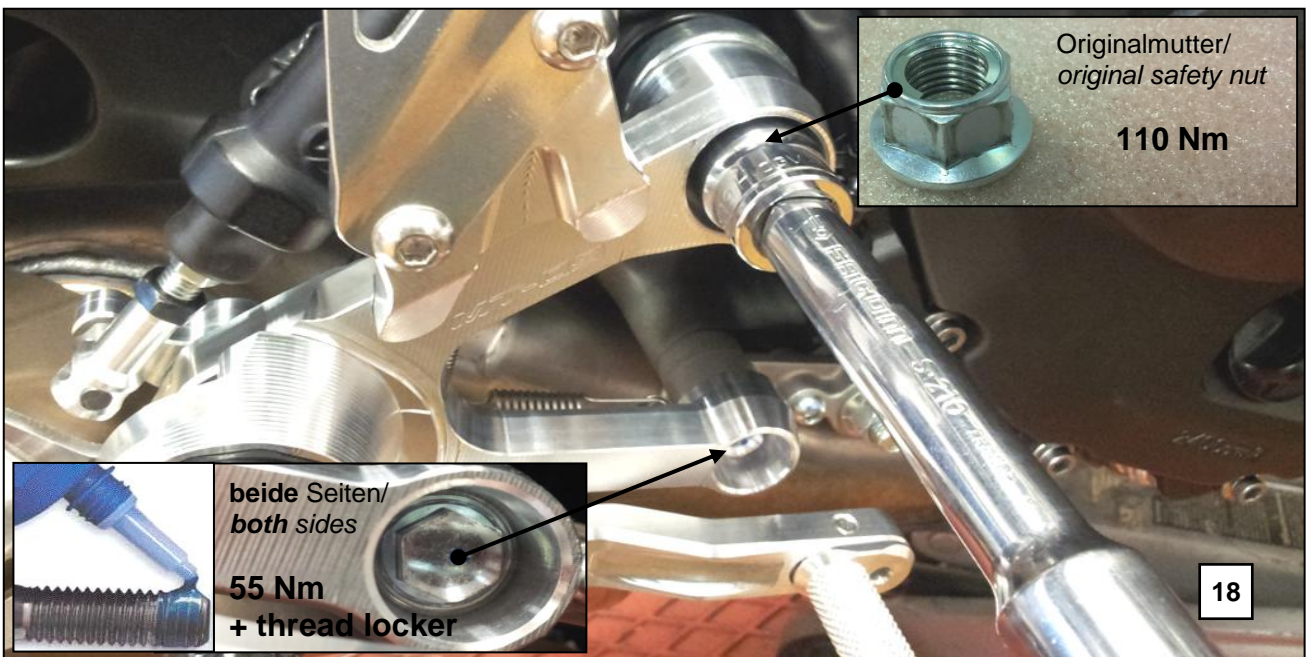

Originalmutter/
original safety nut
110 Nm

beide Seiten/
both sides
**55 Nm
+ thread locker**

18

-Ziehen Sie die Verbindung der Schwingenachse und die beiden Schraubverbindungen der Grundplatten mit dem vorgeschriebenen Drehmoment aus Bild 18 an!

Anzugsdrehmoment OBEN: 110 Nm

Anzugsdrehmoment UNTEN, beide Seiten: 55 Nm + mittelfeste Flüssig- Schraubensicherung!

-Tighten the connection of the swingarm axle and both bolted connections of the basic plates. Torque according to instructions in picture 18!

Tightening torque ABOVE: 110 Nm

Tightening torque BELOW, both sides: 55 Nm + middle strength, liquid threadlocker!

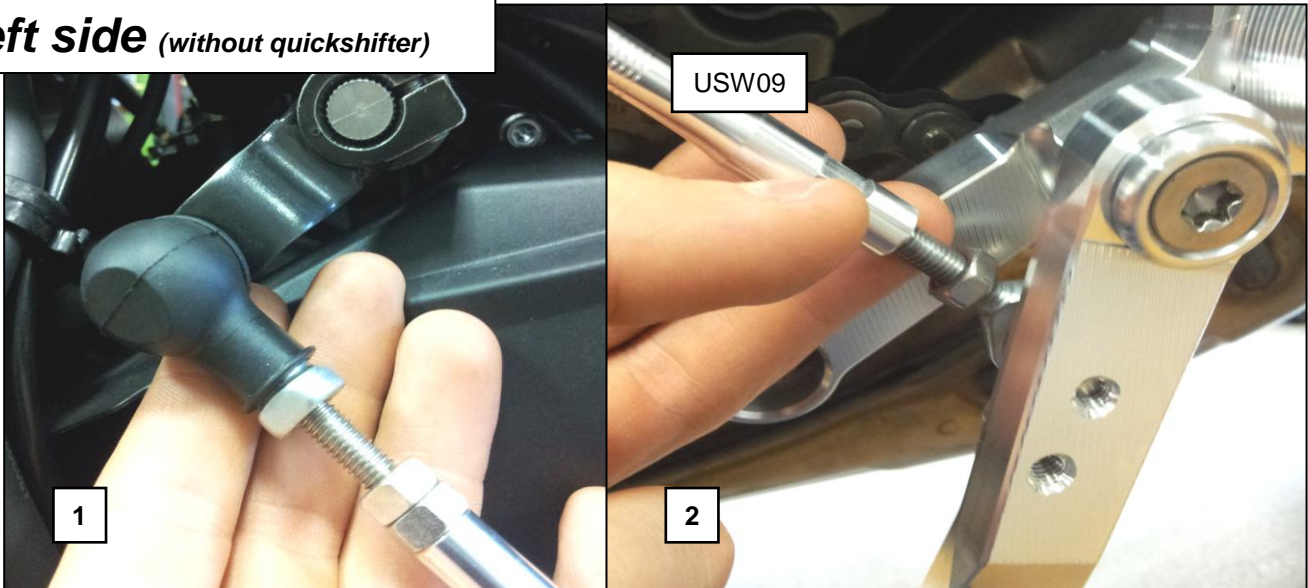
Links (ohne Schaltautomat)**left side** (without quickshifter)

-Drehen Sie das Außengewinde (Rechtsgewinde) der Schaltwelle USW09 mit einem Gewindegang in den originalen Kugelkopf (Bild 1).

-Ansetzen der Schaltstange an den bereits angeschraubten Kugelkopf (Linksgewinde) des Bremshebels (Bild 2). Durch Drehen der Schaltwelle verschrauben sich die Bauteile gleichmäßig ineinander!

-Screw the shift rod's (USW09) external thread (right hand thread) one turn into the original ball bearing (picture 1).

-Attach the shift rod to the mounted ball bearing (left hand thread) of the brake lever (picture 2). The components screw in evenly into each other by rotating the gear shaft!

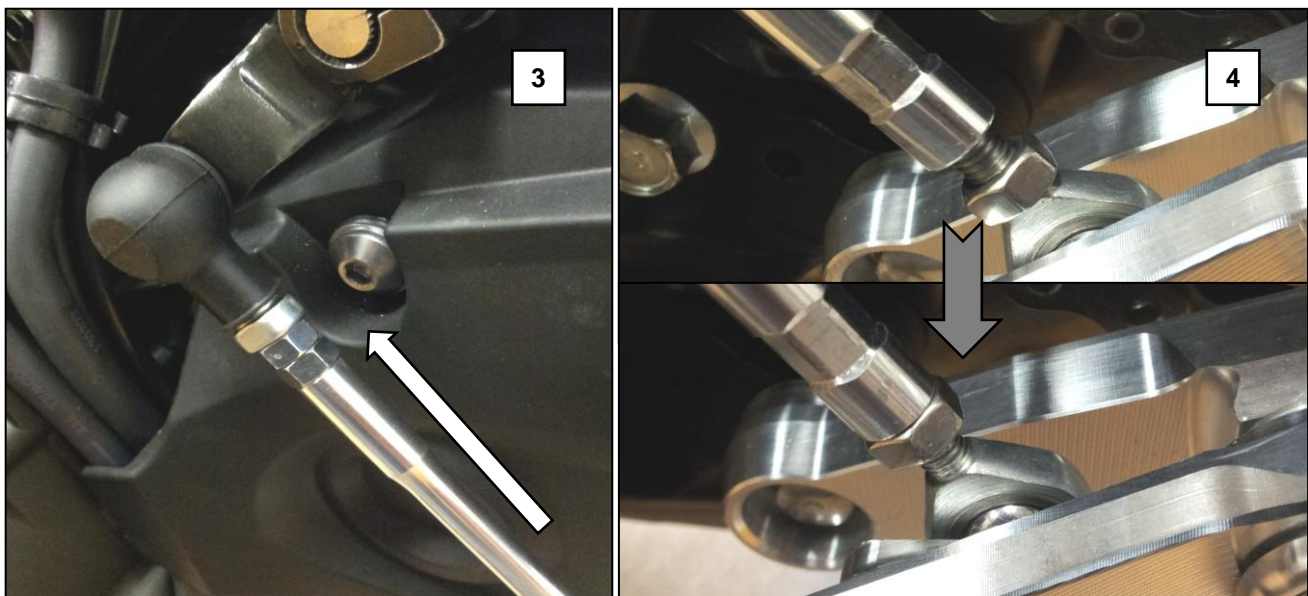

-Drehen Sie die Schaltwelle bis diese mit deren Kontermutter gegen den Originalkugelkopf des Schaltarmes anschlägt (Bild 3)!

- **Die Schalthebelhöhe ist jetzt eingestellt** und die Kontermutter des unteren Kugelkopfes wird gegen die Schaltwelle gedreht (Bild 4)! (Kontert der beiden Verbindungen in Schritt 5)

-Screw the shift rod until its lock nut cast on the gear arms original- ball bearing (picture 3)!

-**The lever height is now adjusted** and the lock nut of the lower ball bearing has to be turned against the rod (picture 4)! (Countering of both connections in step 5)

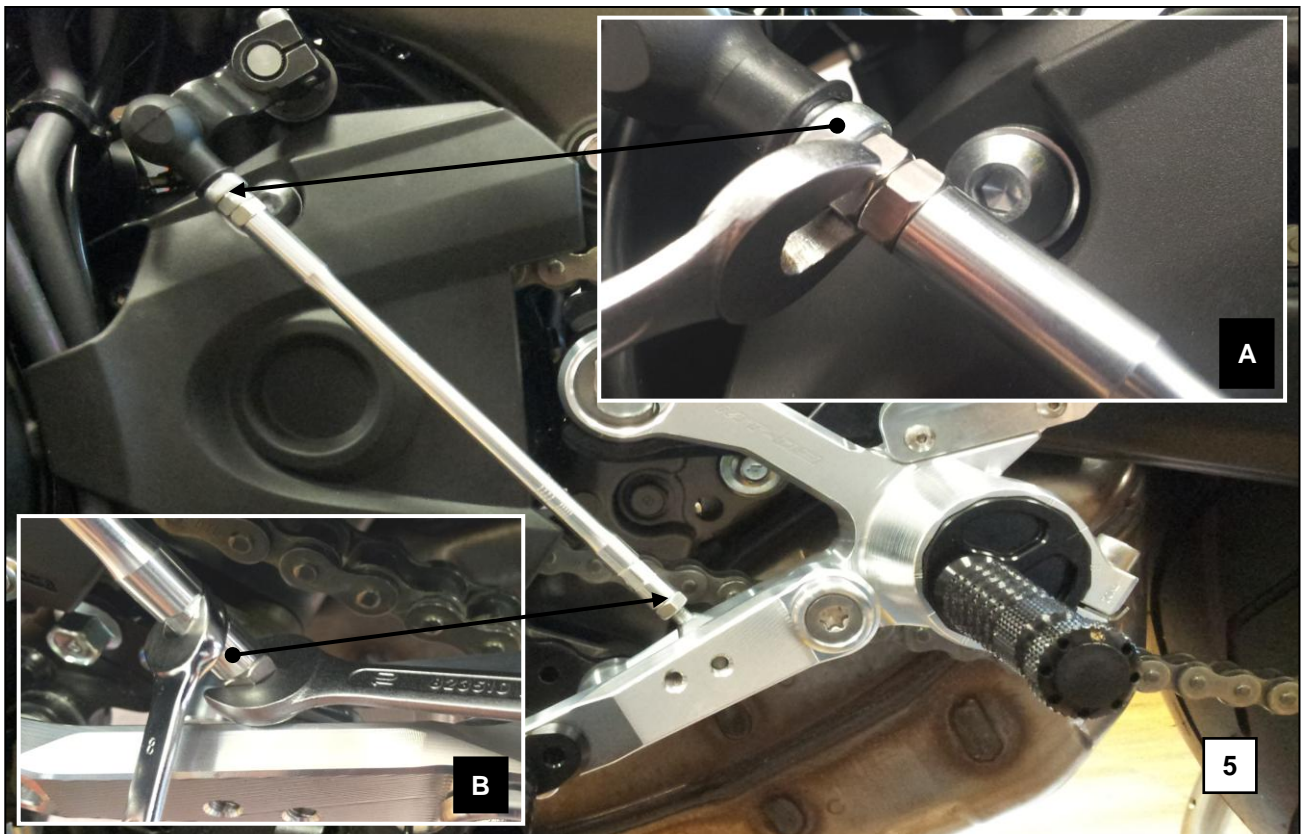

-Durch die Arbeitsschritte in Bild 1 bis 4 ist indirekt die richtige Hebelhöhe gewährleistet und **es wird empfohlen später nur noch über das Excentertrittstück die persönliche, ergonomische Einstellung zu definieren** (und nicht durch Verdrehen der Schaltwelle)!

-Fixieren/ Kontern Sie die Einstellung der Schaltwelle und deren Kugelköpfe wie in dem Detail A u. B dargestellt! (Maulschlüssel 8 zum gegenhalten an der Schlüsselfläche der Schaltwelle und Maulschlüssel 10 für die Muttern)

-After adjusting the gear lever`s height by acting the work steps in picture 1 till 4, do the fine setting according to your personal preferences by adjusting the lever`s toe piece!

It is recommended to adjust the personal lever height only at the toe piece (and not by turning the shift rod)!

-Lock the shift rod`s adjustment by countering the nuts like shown in the pictures A and B! (Use a open-end wrench size 8 to fix the shift rod while you`re countering with an open-end wrench size 10)

Links (mit Schaltautomat)

left side (with quickshifter)

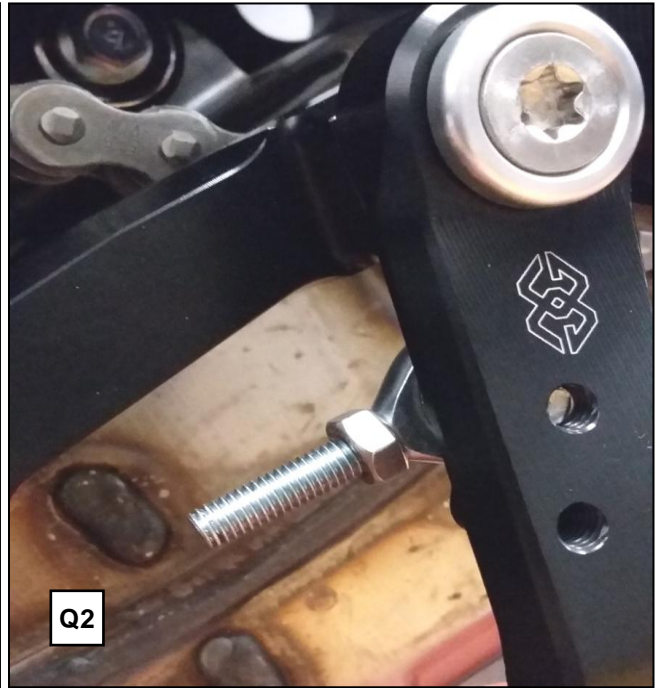
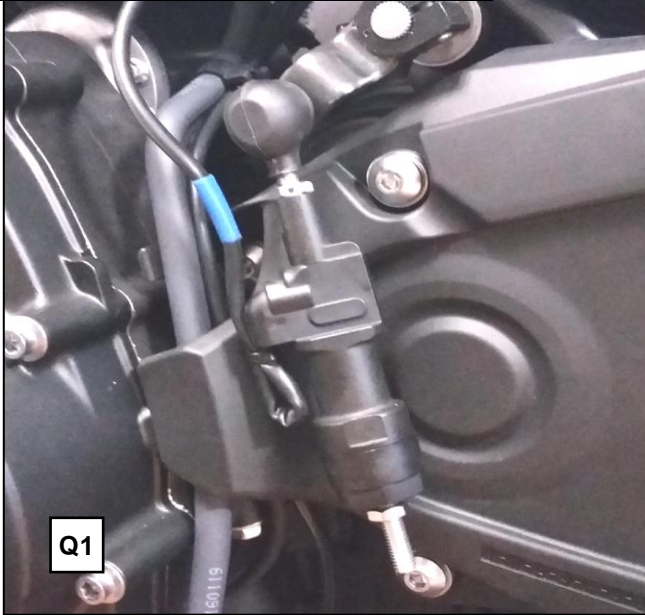

-Ausgangsstellung ist die demontierte, originale Schaltwelle. (Die RCT-Rastenanlage wurde bereits in den Schritten 16 bis 18 installiert). Drehen Sie die Kontermutter bis Anschlag auf das Gewinde am Schaltautomaten (Bild Q1).

-Die Kontermutter des Kugelgelenkkopfes am Schalthebel auch bis Anschlag aufdrehen (Bild Q2).

-Starting point is the detached original shift rod. (RCT- rearset system is already mounted by doing step 16 till 18). Turn the counter nut until stop to the threaded end of the quickshifter (picture Q1)

-Turn the counter nut until stop on the gear lever's ball bearing (picture Q2).

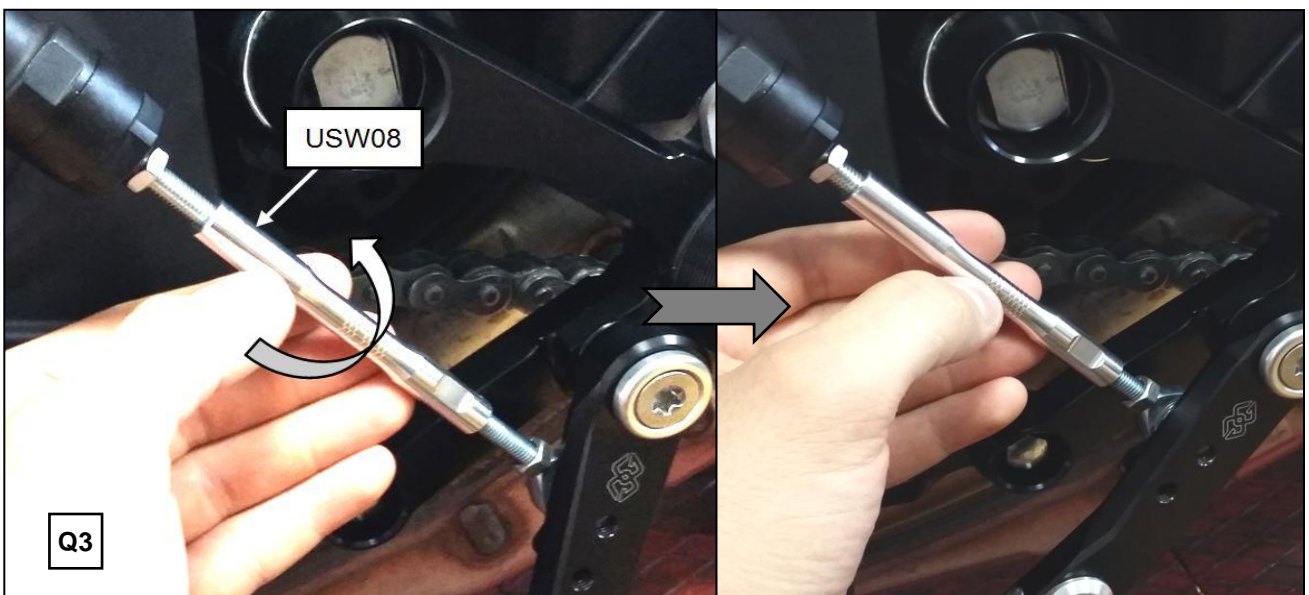

-Ansetzen der Schaltstange USW08 an das Gewinde des Schaltautomaten und an das Gewinde des Schalthebelgelenkkopfes. (Rechtsgewinde am Schaltautomaten / Linksgewinde am Schalthebel). Durch Drehen der Schaltwelle verschrauben sich die Bauteile gleichmäßig ineinander (Bild Q3)!

-Attach the shift rod USW08 to the threaded end of the quickshifter and to the thread of the gear lever's ball bearing. (right hand thread on the quickshifter / left hand thread on the gear lever). The components screw in evenly into each other by rotating the gear shaft (picture Q3)!



-Stellen Sie die Schaltwelle gemäß Darstellung Q4 ein! Messen Sie dabei die Abstandsmaße zwischen den beigedrehten Kontermuttern und der Enden der Schaltwelle.

Am Schaltautomaten, **Maß A: ca 3mm** / Am Gelenkkopf des Schalthebels, **Maß B: ca 6,3mm**

-Adjust the gear shaft according to description Q4! Measure the distances between the turned counter nuts and the shift rod's ends.

*Next to the quickshifter, **measure A: about 3mm** / at the ball bearing, **measure B: about 6,3mm***



-Durch die Arbeitsschritte in Bild Q1 bis Q4 ist indirekt die richtige Hebelhöhe gewährleistet und **es wird empfohlen später nur noch über das Excentertrittstück die persönliche, ergonomische Einstellung zu definieren** (und nicht durch Verdrehen der Schaltwelle)!

-Fixieren/ Kontern Sie die Einstellung der Schaltwelle wie in Bild Q5 und Q6 dargestellt! (Maulschlüssel 8 zum gegenhalten an der Schlüsselfläche der Schaltwelle und Maulschlüssel 10 für die Muttern)

-After adjusting the gear lever's height by acting the work steps in picture Q1 till Q4, do the fine setting according to your personal preferences by adjusting the lever's toe piece!

It is recommended to adjust the personal lever height only at the toe piece (and not by turning the shift rod)!

-Lock the shift rod's adjustment by countering the nuts like shown in the pictures Q5 and Q6! (Use a open-end wrench size 8 to fix the shift rod while countering with an open-end wrench size 10)

rct10gt- Y04 rearset

Fast- Stellung/ Fast- Position



-Für kürzere Schaltwege und somit eine direktere Getriebebetätigung kann die Schaltwelle an einem weiteren Befestigungspunkt am Schalthebel montiert werden. Position F anstatt der Serienposition S (beachten Sie die Gravuren).

Folgen Sie den Anweisungen zum Umrüsten in die Fast- Stellung!

-For shorter shifting travel and more direct gear box activating, you can install the shift rod on the second attachment point. Position F, different to the serial position S (note the engravings). Follow the instructions for converting to the Fast- Position!

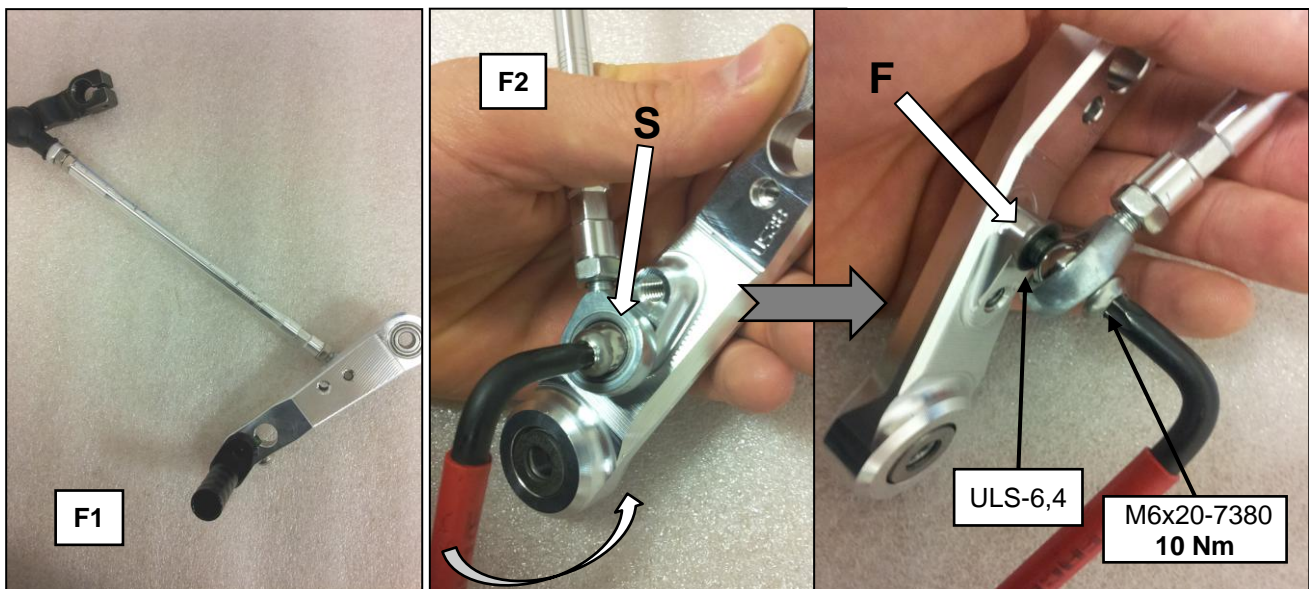

-Demontieren Sie den Schaltarm, die Schaltwelle und den Schalthebel (Bild F1). Die Einstellung der Schaltwelle muss erhalten bleiben, **kein Lösen der Kontermuttern!**

-Die Schaltwelle wird anschließend von der **Position S** auf die **Position F** montiert wie in Bild F2 dargestellt. **Die Unterlegscheibe ULS-6,4 nicht vergessen!** Ziehen Sie die Schraube fest.

Anzugsdrehmoment: 10Nm

-Detach the gear arm, shift rod and the gear lever (picture F1). Keep the adjustments of the shift rod untouched- **don't open the counter nuts!**

-Install the shift rod from **position S** to **position F** like picture F2 shows. **Don't forget the washer ULS-6,4** between ball bearing and lever! Tighten the bolt M6x20.

Tightening torque: 10 Nm

rct10gt- Y04 rearset

Fast- Stellung/ Fast- Position

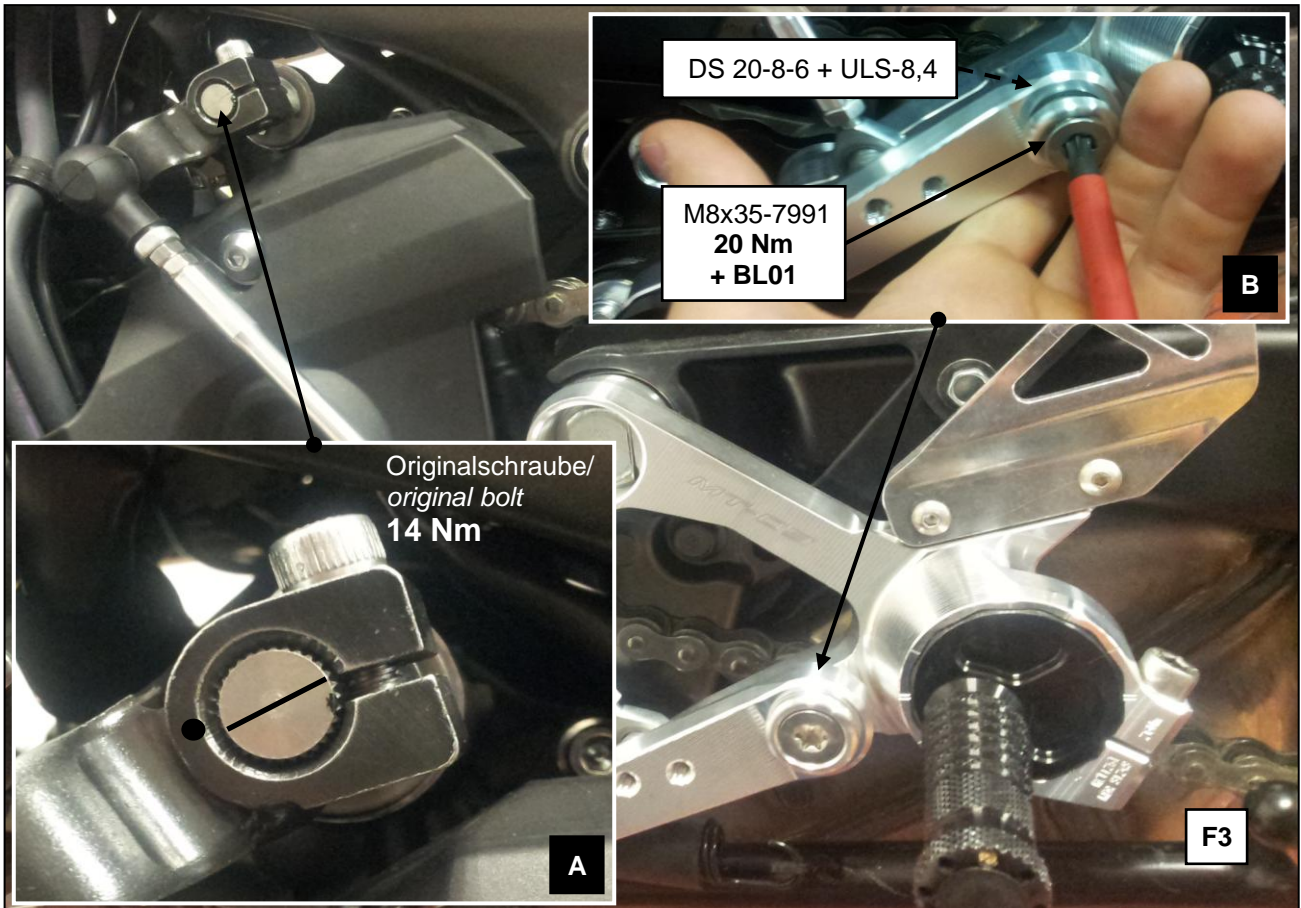

-Darstellung F3 zeigt die erneute Montage des Schaltarmes und der Montage des Schalthebels an die Grundplatte der Rastenanlage.

-Der Schaltarm ist **um einen Zahn im Uhrzeigersinn** verdreht zu montieren (siehe Detail A) (im Vergleich zur Original-, Ausgangsstellung) und die Originalschraube mit dem Herstelleranzugsdrehmoment festzuziehen.

Anzugsdrehmoment: 14Nm

-Der Schalthebel ist wie in der Darstellung B anzuschrauben! Unterlegscheibe **ULS 8,4 nicht vergessen!** Runde Stanzkante dabei in Richtung Kugellager. Ziehen Sie die Schraube M8x35-7991 (Schraubenkopf in die Blende BL01) mittels Drehmomentschlüssel fest!

Anzugsdrehmoment: 20Nm

-Install the gear arm and the gear lever onto the rearset's basic plate like description F3.

-Adjust the gear arm **one tooth turned in clockwise direction** (see detail A) (in comparison to the original-, starting position). Tighten the original bolt with the manufacturer tightening torque.

Tightening torque: 14 Nm

-You have to assemble the gear lever like detail B shows! **Don't forget the washer ULS-8,4!** Round stamping edge of the washer in direction to the lever bearing. Tighten the bolt M8x35-7991 (screw head inside blind BL01) with a torque wrench!

Tightening torque: 20 Nm

rct10gt- Y04 rearset

Umkehrschaltung/ Reverse Shifting



-Ein Umstellen der Schaltung auf Umkehrschaltung ist bei Verwendung des YAMAHA-Originalschaltautomaten nicht möglich! SCHALTAUTOMAT NUR BEI NORMALSCHALTUNG!

-Changing the shifting side into reverse shifting is not possible if using the YAMAHA- original quickshifter! QUICKSHIFTER ONLY USABLE FOR STANDARD SHIFTING!



-Die folgenden Schritte schildern den Umbau von Normal- auf Umkehrschaltung, sprich Gang 1 einlegen durch Anheben und Gänge 2 bis 6 durch Drauftreten! Bervorzugtes Schalt-schema auf Rennstrecken.

-The next steps describe the installation from normal- to reverse shifting. Actuating of gear 1 by lifting and gear 2 until 6 by stepping the lever! Preferred shifting style on race tracks.

-Führen Sie die Schritte **F1 und F2 des Kapitels Fast- Stellung** durch! Ab diesem Punkt wird eingestiegen (Von S auf F umgeschraubt ohne die Einstellung der Schaltwelle zu lösen).

-First do the Steps **F1 and F2 of chapter Fast- Position!** We go on from that point (Installation from S to F is done without changing the gear shafts).

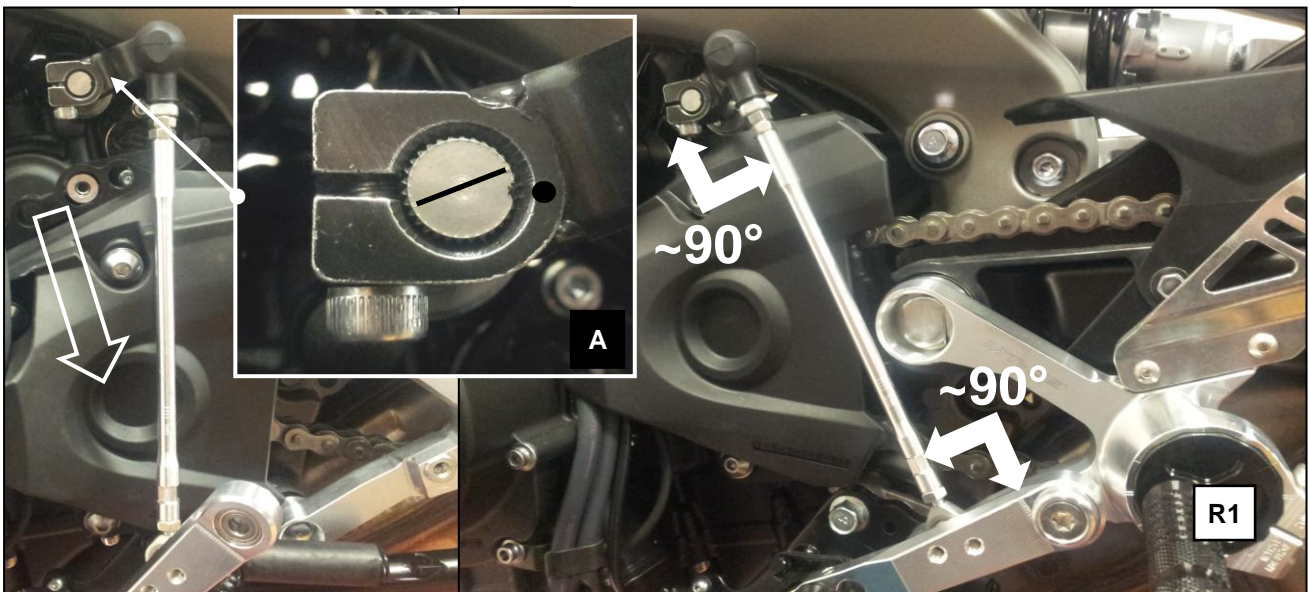

-Der Schaltarm ist **um ca 180 Grad gedreht** (siehe Detail A / Darstellung R1) zu montieren. Der Körnerpunkt des Schaltarmes steht dabei 2 Zähne tiefer zum Anriss auf der Getriebeausgangswelle. -Die Originalschraube des Schaltarmes mit dem Herstelleranzugsdrehmoment montieren. Um diese von der Unterseite einsetzen/ anziehen zu können ist die Ritzelabdeckung abzuschrauben und nach unten zu schieben (linke Seite in R1).

Anzugsdrehmoment: 14Nm

-Der Schalthebel ist wieder anzuschrauben (siehe auch Vorgehensweise in F3)! **Die Schaltwelle** steht nun in einem optimalen **Winkel von 90 Grad zum Schaltarm und Schalthebel** (Bild R1).

-Mount the gear arm in a **nearly 180 degrees turned** position (see detail A / description R1). Set up the gear lever's punch mark 2 tooth below the marking crack on the transmission output shaft.

-Mount the gear levers original bolt with the manufacturer tightening torque. You have to detach the sprocket cover and slide it down a little bit to install/ tighten the bolt from the underside of the lever (left side in R1).

Tightening torque: 14 Nm

-Install the gear lever again (see also method in F3)! Finally the shift rod stands **nearly under an optimal angle of 90 degrees** to the gear arm and the gear lever (picture R1).

rct10gt- Y04 rearset
Einstellen/ Adjustment

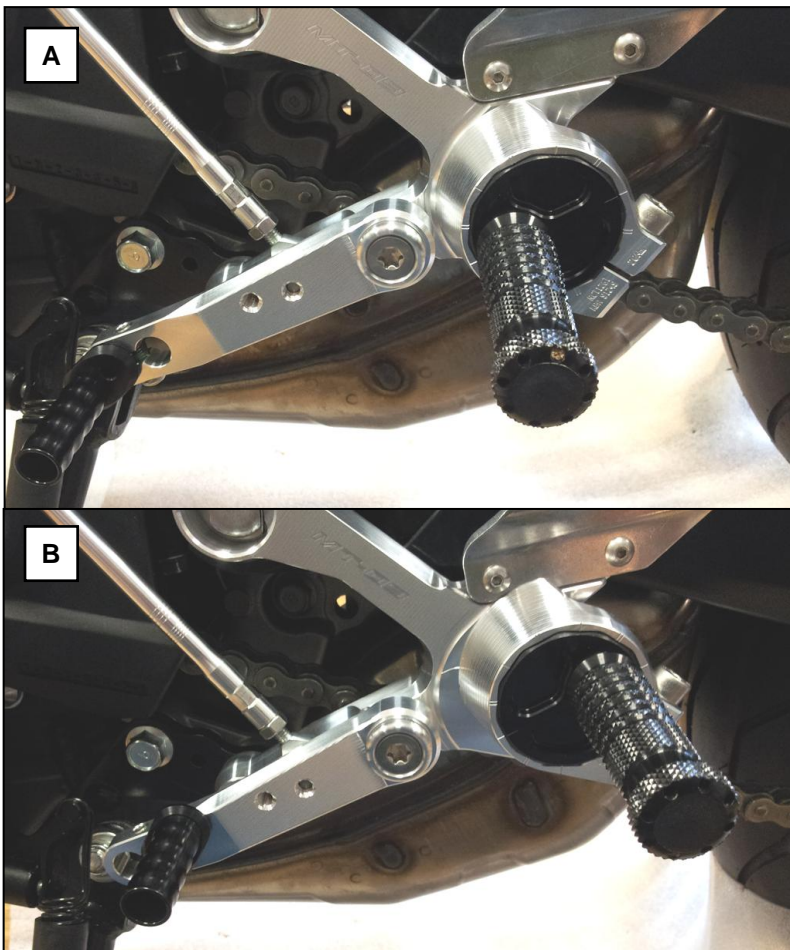
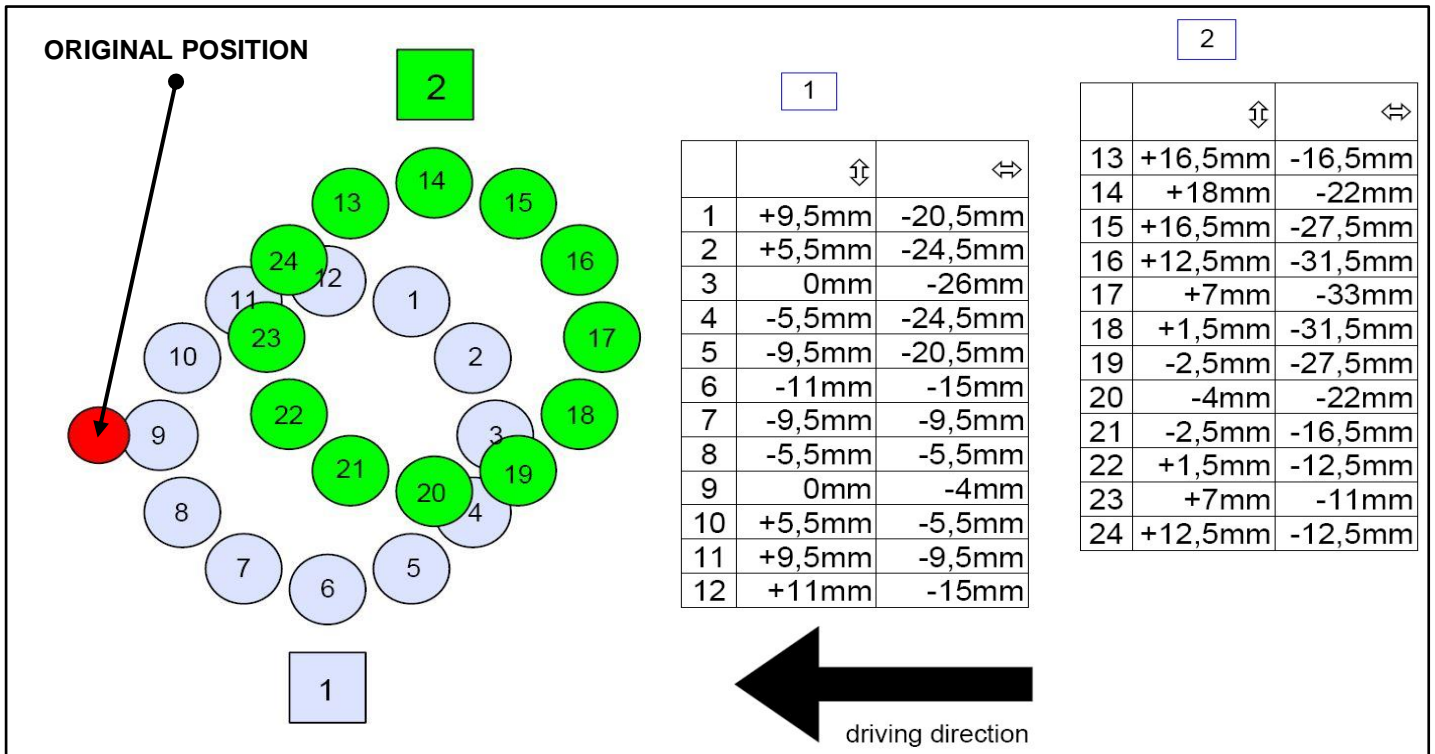

-Bild A zeigt die entspannteste Position in **Stellung 1** im Vergleich zur sportlichsten Position in **Stellung 2** (Bild B).

Die folgenden Seiten erläutern die Vorgehensweise beim Verstellen!

-*Picture A* shows the relaxed adjustment in **position 1** in comparison to the most sportiest adjustment in **position 2** (*picture B*).

The following pages explain the procedure to adjust the rearset!

rct10gt- Y04 rearset

Einstellen/ Adjustment

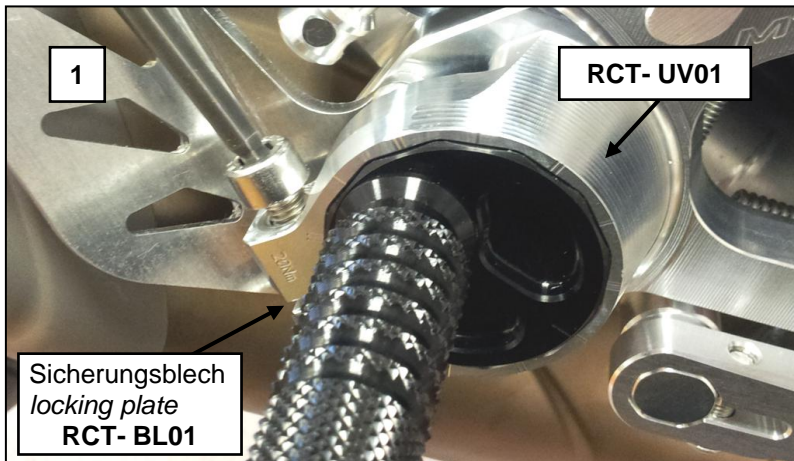

Stellung 1 in Stellung 2:

-Zur Verstellung der Aufnahmeplatte RCT-UV01 ist zunächst die Klemmschraube und das Sicherungsblech zu entfernen (Bild 1)!

Position 1 to position 2:

-Remove the clamping bolt and the locking plate to change the position of the adjustment plate RCT-UV01 (picture 1)!

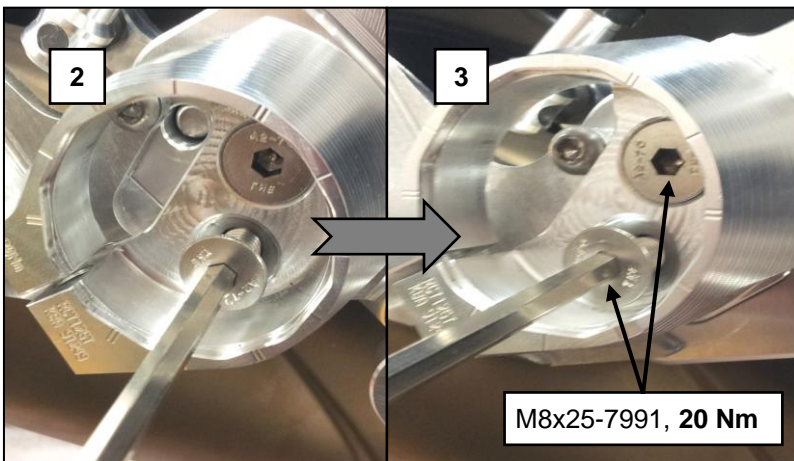

-Entfernen Sie die beiden Schrauben M8x25-7991 wie in Darstellung 2 gezeigt.
-Anschließend kann die Aufnahmeplatte auf die Alternativstellung versetzt werden (Bild 3). Montieren und Festziehen der Schrauben!

Anzugsdrehmoment: 20 Nm

-Detach both bolts M8x25-7991 like pointed in description 2.
-That gives you the possibility to move the adjustment plate into the alternative position (picture 3). Mount and tighten the bolts!

Tightening torque: 20 Nm

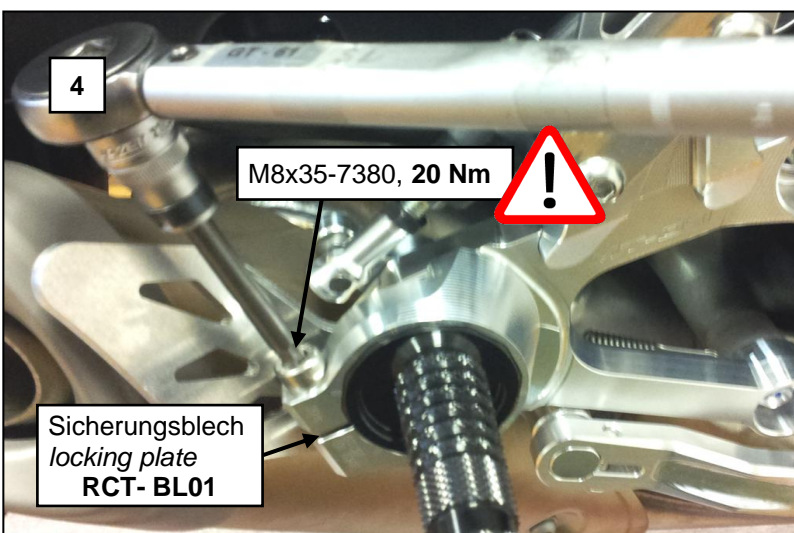

-Stecken Sie die Fussraste in die Rastenaufnahme.

-Installieren Sie die Schraube (Sicherungsblech nicht vergessen!) und ziehen Sie diese letztenendes an, wie in Bild 4 gezeigt!

Anzugsdrehmoment: 20 Nm

-Plug the footpeg into the adjustment plate.

-Install the clamping bolt (don't forget the locking plate) and tighten it again as shown in picture 4!

Tightening torque: 20 Nm

rct10gt- Y04 rearset

Einstellen/ Adjustment



Abbildung ähnlich /
picture similar!

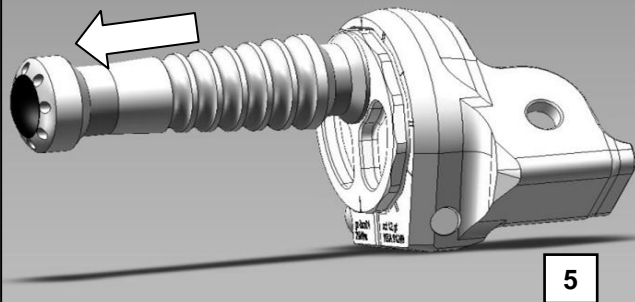

Höhenverstellung:

- Zur Verstellung der Fussrastenanlage muss die untere Klemmschraube des Rotors M8x30-912 gelöst werden (nicht demontieren).
- Anschließend Rotoreinheit aus Grundplatte herausziehen und Rotor auf gewünschte Position drehen (Bild 5).
- Mit Hilfe der Markierung linke und rechte Position gleich einstellen und anschließend Schraube wieder festziehen (Bild 6).

Anzugsdrehmoment: 20 Nm

Height adjustment:

- To adjust the height of the rct footrest simply loosen (do not remove) the bolt M8x30-912.
- Pull the footrest outwards, turn to the desired height, push footrest back in so that the 12 surfaces interlock (picture 5).
- Use markings to adjust left and right hand side equally and and retighten the bolt M8x30-912 (picture 6).

Tightening torque: 20 Nm



Abbildung ähnlich /
picture similar!



Trittstückverstellung:

- Zur Verstellung des Trittstückes ist die Schraube M6x20-7380 zu lösen.
- Trittstück drehbar einstellen, Schraube festziehen (Bild 7).
- Die zweite Bohrung kann ebenfalls zur Positionierung des Exzenters genutzt werden.

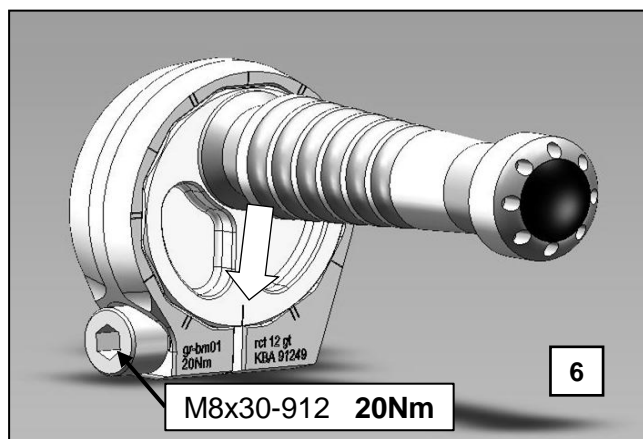
Anzugsdrehmoment: 10 Nm

Toe piece adjustment:

- Loosen the bolt M6x20-7380 to adjust the toe piece.
- Turn the toe piece to desired position, re-tighten bolt (picture 7).
- The second hole can also be used and offers more options to adjust.

Tightening torque: 10 Nm

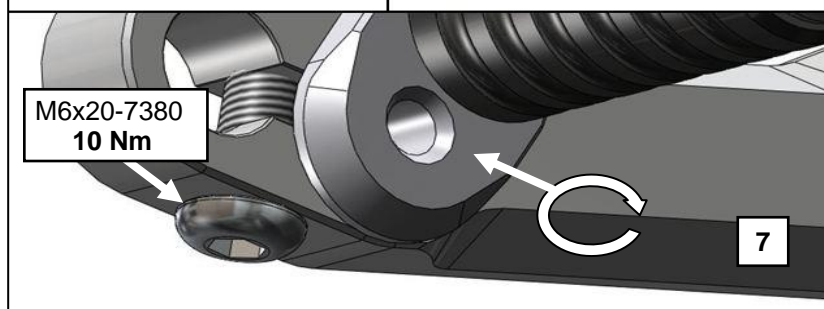



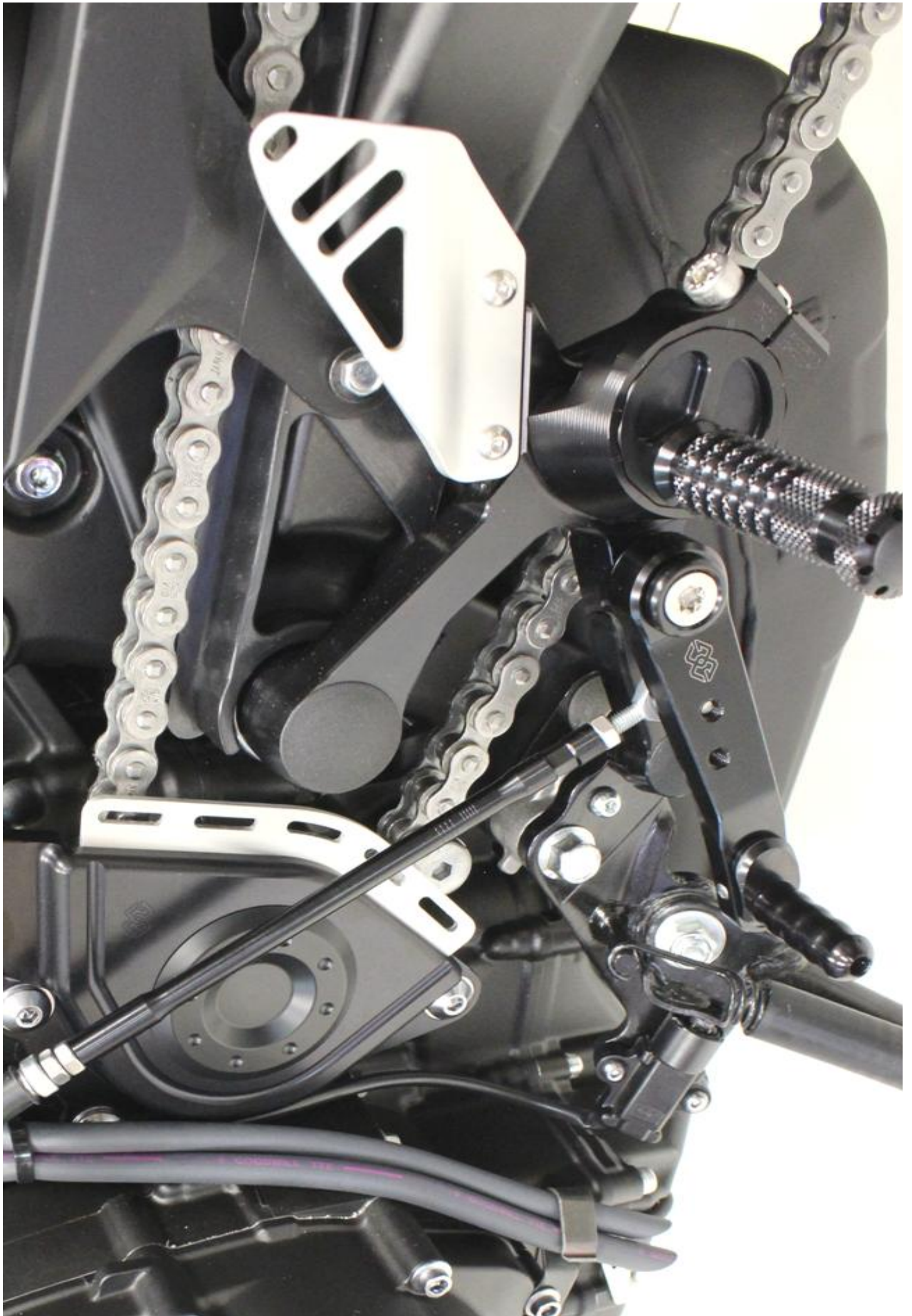

rct10gt- Y04 rearset

Packliste/ packing list



pos.	description	item number	qty.	ok
1	screw	M6x20-7380-VA-TX Precote 10-1	1	
2	screw	M8x25-7380-VA	2	
3	washer	ULS6,4-DIN9021 (Karosseriescheibe)	1	
4	adapter	UAD03-23	1	
5	heel guard	CAR03-R 8,5-49-01 (nachgebogen) 	1	
6	plug	SFL24x1,0-2,5	2	
7	plug	SFL34x1,5-2,5	2	
8	shift rod	USW-09-B complete (1x M6x35-913 + 2x M6-934)	1	
Nach Prüfung des Gewinde (siehe Montageanweis. LI) zwischen die beiden Einlagekartons schieben!				
9	shift rod	USW-08-B	1	
Auf Gelenkkopf GAKFL6 des Schalthebels aufschrauben (unter die Schutztüle, siehe Bild unten)				
10	certificate	ABE 91249_xx-Knd	1	
11	manual	RCT10GT-Y04-ABA	1	

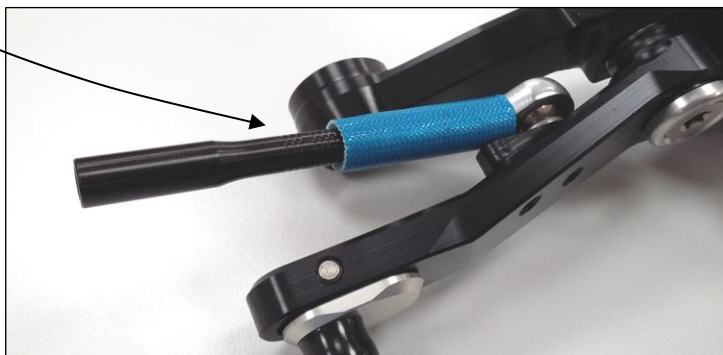

MA	
date	